



STH11, STL11

SECADORA

MANUAL DE INSTRUÇÕES



Manual do Usuário

Obrigado por escolher a Electrolux. Neste manual você encontra todas as informações para a sua segurança e o uso adequado de sua Secadora. Leia todas as instruções antes de utilizar o produto e guarde-as para futuras referências. Em caso de dúvida, ligue para o **Serviço de Atendimento ao Consumidor 3004 8778** (capitais e regiões metropolitanas) ou **0800 728 8778** (demais localidades). Consulte nosso site, **www.electrolux.com.br**, nele você poderá encontrar informações sobre acessórios originais Electrolux, assim como informações de manuais e catálogos de toda a linha de produtos Electrolux.

IMPORTANTE

Guarde a nota fiscal de compra. A garantia só é válida mediante sua apresentação no Serviço Autorizado Electrolux.

A etiqueta de identificação onde estão as informações do código, modelo, fabricante e outras, será utilizada pelo Serviço Autorizado Electrolux caso sua secadora necessite de reparo. Não retire-a do local onde está adesivada.

Dicas Ambientais



O material da embalagem é reciclável. Procure selecionar plásticos, papel e papelão e enviar às companhias de reciclagem.

Este produto não pode ser tratado como lixo doméstico. Em vez disso deve ser entregue ao centro de coleta seletiva para reciclagem de equipamentos eletro-eletrônicos.

Índice

1. Segurança	2
2. Descrição da Secadora	4
3. Instalação	5
4. Como Usar	7
5. Limpeza e Manutenção	9
6. Solução de Problema	10
7. Dicas e Conselhos	11
8. Especificações Técnicas	11
9. Símbolos Internacionais	12
10. Certificado de Garantia	13

1. Segurança

Para Crianças

Evite acidentes. Após desembalar a secadora, mantenha o material da embalagem fora do alcance de crianças. Não permita que a secadora seja manuseada por crianças, mesmo estando desligada.

Crianças devem ser supervisionadas para garantir que elas não brincarão com a secadora.

Este produto não se destina à utilização por pessoas (inclusive crianças) com capacidades físicas, sensoriais ou mentais reduzidas, ou por pessoas com falta de experiência e conhecimento, a menos que tenham recebido instruções referentes à utilização do produto ou estejam sob a supervisão de uma pessoa responsável pela sua segurança.

Para o Usuário/Instalador

ATENÇÃO

Jamais deixe velas ou incensos acesos sobre a secadora, sob risco de provocar incêndio.

É de sua responsabilidade:

- **Retirar o cabo de alimentação da tomada antes de executar a limpeza ou qualquer reparo na sua secadora.**
- **Manter as instalações elétricas da sua residência em conformidade com as normas ABNT NBR 5410 (Norma Brasileira de Instalações Elétricas de baixa tensão).**
- **O produto não deve ser instalado atrás de uma porta fechada, uma porta deslizante, ou uma porta com a dobradiça no lado oposto ao da secadora, de tal forma que a abertura completa da porta da secadora seja restringida.**
- **Que o ar da exaustão não seja descarregado dentro de uma tubulação usada para a exaustão de fumaça vinda de outros produtos que queimam gás ou outros combustíveis.**
- **A ventilação adequada deve ser provida para evitar o retorno de gases para a sala vindos de produtos queimando outros combustíveis, inclusive de chamas abertas.**

IMPORTANTE

Nunca desligue a secadora da tomada puxando pelo cabo de alimentação. Use o plugue. Não altere o plugue de sua secadora. Não prenda, torça ou amarre o cabo de alimentação.

Se o cabo de alimentação estiver danificado, este deve ser substituído pelo Serviço Autorizado Electrolux, a fim de evitar riscos. Tenha cuidado para que a secadora não fique apoiada sobre o cabo de alimentação. Nunca instale a secadora sobre tapetes e carpetes.

ATENÇÃO

Não seque peças sujas na máquina de secar roupas.

Remova todos os objetos dos bolsos, tais como isqueiros e fósforos.

A secadora não deve ser usada se produtos químicos foram utilizados para a limpeza.

As roupas que tenham sido sujas com substâncias tais como óleo de cozinha, acetona, álcool, gasolina, querosene, removedores de manchas, terebentinas, ceras e removedores de ceras, devem ser lavadas com água quente e com quantidade extra de detergente antes de serem secadas na secadora de roupa.

Itens tais como espuma de borracha (espuma latex), toucas de banho, tecidos impermeáveis, artigos contendo borracha e roupas ou almofadas contendo borracha não devem ser secos na secadora.

Amaciantes de tecidos ou produtos similares devem ser utilizados como especificados pelas instruções do fabricante do amaciante.

ATENÇÃO

Não seque edredom e peças de lã em sua secadora pois existe o risco de queima das peças e danos à secadora.

IMPORTANTE

Roupas íntimas que contêm reforços metálicos não devem ser colocadas na secadora, pois se os reforços se soltarem durante a secagem poderão causar danos à secadora.

Nunca desligue a secadora antes do final do ciclo de secagem, a menos que todas as roupas sejam rapidamente removidas e espalhadas de modo tal que o calor remanescente seja dissipado.

O filtro de fiapos deve ser limpo com frequência.

ATENÇÃO

O aparelho não deve ser alimentado através de um dispositivo de comutação externo, como um temporizador, ou conectado a um circuito que é regularmente ligado e desligado por um sistema de controle remoto separado.

Não ultrapassar o limite de carregamento indicado na porta para não comprometer a qualidade de secagem das roupas.

ATENÇÃO

Esta secadora deve ser instalada somente sobre piso e não pode ser instalada sobre lavadoras de roupas ou outros aparelhos.

2. Descrição da Secadora

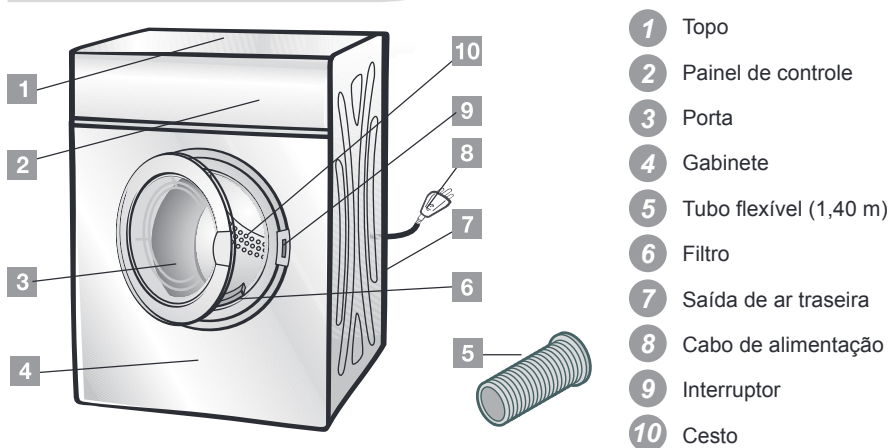

Painel de Controle

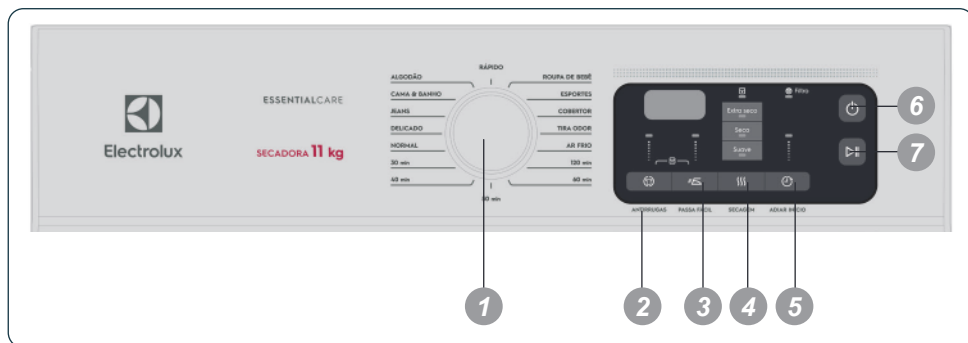

- 1 Botão de seleção de Programas
- 2 Tecla Antirrugas
- 3 Tecla Passa Fácil
- 4 Tecla Intensidade da Secagem

- 5 Tecla adiar Inicio
- 6 Tecla Liga/Desliga
- 7 Tecla Início/Pausa

Características Gerais do Produto

- Cesto em aço galvanizado;
- Porta com abertura de 130° facilita a colocação e retirada das roupas;
- Ventilação traseira: o ar úmido das roupas sairá pela parte traseira por um tubo flexível. Utilize o tubo flexível para obter uma performance adequada de secagem;
- Baixo nível de ruído;
- Tira-Odor: Selecione este programa para remover cheiros fortes de roupas secas. Por exemplo: roupas que ficaram guardadas muito tempo ou roupas com cheiro de cigarro.

3. Instalação

Para sua tranquilidade, a Electrolux possui uma rede de Serviços Autorizados altamente qualificada para instalar a sua secadora. Entre em contato com um dos Serviços Autorizados Electrolux que constam na relação fornecida juntamente com esse Manual de Instruções. Para este serviço será cobrada uma taxa de instalação.

IMPORTANTE

Essa instalação não compreende serviços de preparação do local e nem os materiais para a instalação (ex.: alvenaria, rede elétrica, tomada, disjuntor, aterramento, rede hidráulica, etc.), pois são de responsabilidade do Consumidor.

⚠ ATENÇÃO

Antes de começar a instalação, leia com atenção todas as informações a seguir. Elas ajudarão a executar a instalação e a garantir que a secadora seja instalada corretamente e com segurança. Guarde esse Manual em um local de fácil acesso para consultas futuras.

IMPORTANTE

Qualquer serviço elétrico necessário para a instalação deste produto deve ser executado por um electricista.

Retirada da Embalagem

Levante a secadora com a ajuda de outra pessoa e remova a base da embalagem.

Escolhendo o Local

A secadora deve ser instalada em um local ventilado, com uma distância maior que 10 cm da parede. É recomendável que não haja nenhum obstáculo a 1,5 m da parede frontal da Secadora.

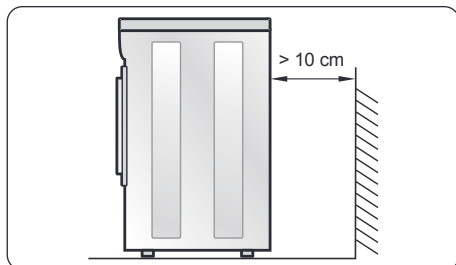

Evite jatos diretos ou gotejamentos de água sobre a secadora. As aberturas de ventilação não devem ser obstruídas.

Instalação do Tubo Flexível

Conecte um lado do tubo flexível com o anel na saída de ventilação e gire-o até fixá-lo.

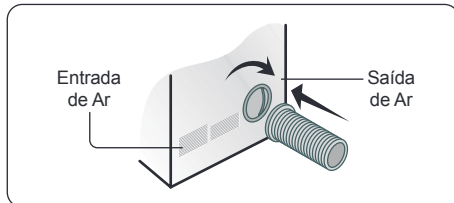

Direcione a outra extremidade do tubo flexível para o ambiente externo. Veja na figura abaixo a forma correta de instalação.

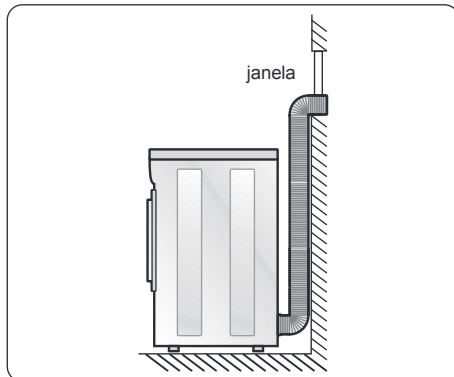

Nivelamento

IMPORTANTE

O nivelamento correto do produto é importante para o bom funcionamento e evitar ruídos.

1. Coloque um nível de bolha sobre o produto para certificar-se de que o produto está corretamente nivelado.
2. Quando estiver nivelando a Secadora, tenha cuidado para não deixá-la tombar.

Cuidados Durante a Instalação

⚠ ATENÇÃO

Não instale a secadora em locais abertos ou onde possa ser atingida pela chuva.

Não posicione a parte traseira da secadora próxima a cortinas ou outros objetos que podem ser movidos com o vento, estes podem interromper a entrada de ar. Não deve haver interrupção da entrada de ar.

Não instale a secadora em locais próximos a gás ou materiais inflamáveis.

Verifique se a tensão da tomada é adequada com o seu produto.

Tensão 127 V

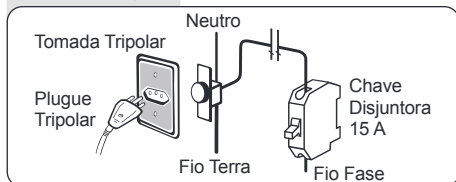

Para a Secadora 127V, utilize um disjuntor de 15A na fase.

Tensão 220 V

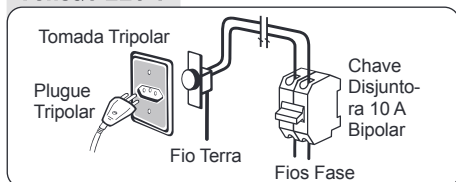

Para a Secadora 220V (entre duas fases), utilize um disjuntor bipolar de 10A.

Tensão 220 V - monofásica

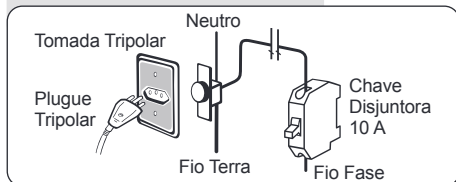

Algumas regiões possuem 220V entre fase e neutro. Neste caso, utilize um disjuntor de 10A na fase.

Para evitar uma instalação incorreta e para garantir a sua segurança, solicite a um electricista de confiança para que verifique a tomada e o aterramento onde o produto será instalado.

Informamos que o plugue do cabo de alimentação deste eletrodoméstico respeita o novo padrão estabelecido pela norma NBR 14136, da Associação Brasileira de Normas Técnicas – ABNT, e pela Portaria nº 02/2007, do Conmetro.

Assim, caso a tomada da sua residência ainda se encontre no padrão antigo, recomendamos que providencie a substituição e adequação da mesma ao novo padrão NBR14136, com um electricista de sua confiança.

Os benefícios do novo padrão de tomada são:

- Maior segurança contra risco de choque elétrico no momento da conexão do plugue na tomada;
- Melhoria na conexão entre o plugue e tomada, reduzindo possibilidade de mau contato elétrico;
- Diminuição das perdas de energia.

Lembramos, ainda, que para aproveitar o avanço e a segurança da nova padronização, é necessário o aterramento da tomada, conforme a norma de instalações elétricas NBR5410 da ABNT.

Em caso de dúvidas, consulte um profissional da área.

⚠ ATENÇÃO

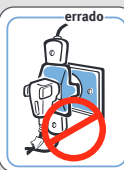

Ligue a sua secadora a uma tomada exclusiva; não utilize extensões ou conectores tipo T (benjamim).

Não use adaptadores.

Variação Admissível de Tensão*

Tensão	Mínima	Máxima
127 V	116 V	133 V
220 V	201 V	231 V

* Os níveis de tensão de alimentação com o qual este produto opera são estabelecidos nos “Procedimentos de Distribuição de Energia Elétrica no Sistema Elétrico Nacional (PRODIST)” da ANEEL (Agência Nacional de Energia Elétrica).

Não conecte o fio de aterramento com o fio neutro, pois isso poderá energizar o gabinete, causando o risco de choque elétrico.

Não armazene e não instale a secadora em locais onde ela fique exposta ao tempo e a água.

Instale a secadora em um local ventilado para uma melhor circulação do ar e para evitar danos.

Roupas molhadas devem ser centrifugadas antes de serem colocadas na secadora para evitar danos devido ao gotejamento.

Certifique-se de que não há materiais combustíveis próximos à secadora antes de usá-la e verifique se não há vazamento de gás. Se houver, não toque no plugue e não ligue a secadora.

Não coloque na secadora roupas que contenham limpadores combustíveis, gasolina, etc.

Não ligue a secadora se ela estiver danificada, se não estiver funcionando corretamente, parcialmente desmontada ou se estiver com algum componente quebrado ou faltando.

Quando a secadora estiver em funcionamento, a parte traseira ficará quente. Para evitar ferimentos, a secadora não deve ser manuseada por crianças ou pessoas com capacidade reduzida sem supervisão.

Não manuseie a secadora se você estiver com os pés ou mãos molhados.

Não coloque objetos quentes ou pesados sobre a secadora para evitar danos ao painel de controle. Não conecte o tubo flexível diretamente em uma chaminé, pois isso pode fazer com que poeira e fumaça entrem na secadora.

ATENÇÃO

Não tente secar capas de chuva, roupas felpudas ou quaisquer itens que contenham borracha ou materiais elásticos.

Abra a porta da secadora somente depois do final do programa para evitar queimaduras.

ATENÇÃO

O produto deve ser conectado a uma tomada devidamente aterrada e não deve tocar qualquer equipamento como tubulação de gás ou de água.

Certifique-se de que o cabo de alimentação está devidamente conectado na tomada e de que não está encostando na tubulação de gás ou de água. **Certifique-se de que o filtro está limpo e bem instalado.**

4. Como Usar

1. Antes de Secar

IMPORTANTE

Após instalar seu produto, no primeiro uso ligue sua secadora no programa Normal sem colocar roupas dentro do cesto. O isolamento térmico produz durante os primeiros minutos odores característicos. Esta é uma condição normal e estes odores se dissipam após esta operação.

As roupas devem ser lavadas e centrifugadas antes de serem colocadas na secadora. Este produto tem uma capacidade de secagem de até 11 kg de roupas centrifugadas.

Separe as cargas de acordo com os tipos de roupas.

Separe suas roupas em cargas que tenham um mesmo tempo de secagem, isto é, itens mais pesados ou itens mais leves. É recomendável colocar as roupas do lado avesso antes de colocá-las na secadora.

Certifique-se de que peças decorativas e botões são resistentes a alta temperatura e de que não danificarão o cesto da secadora e as roupas.

É recomendável colocar os bolsos das roupas para fora para a secagem.

Verifique as roupas depois da lavagem, pois alguns tipos de manchas podem tornar-se permanentes com a secagem.

ATENÇÃO

Se as suas roupas contêm os símbolos abaixo ou se não podem ser secadas em secadora, não use a secadora, pois suas roupas poderão ser danificadas.

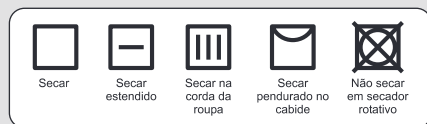

2. Colocando as roupas na secadora

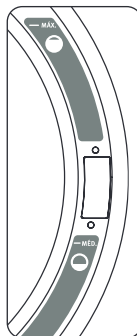

Coloque as roupas na secadora sem ultrapassar o nível máximo, pois a secadora precisa de espaço para fazer com que as roupas sequem por igual. Ao sobrecarregar a secadora você não obterá bons resultados de secagem.

Abra a porta da secadora somente depois do final do programa para evitar queimaduras.

Artigos emborrachados, roupas que contêm ombreiras espumadas, travesseiros, galochas e tênis com sola de borracha não devem ser secados em secadora.

IMPORTANTE

Não seque as roupas demasiadamente, pois isso pode causar encolhimento, rugas, amassados ou eletricidade estática.

3. Selecionando o Programa de Secagem

Você pode selecionar o programa de secagem de acordo com o tipo de tecido. Utilize a Tabela de Programas ou o Painel de Controle de sua secadora para esta seleção. Dentro de alguns programas, é possível selecionar diferentes intensidades de secagem.

IMPORTANTE

Antes de colocar as roupas na secadora, verifique se não estão com odor de produtos inflamáveis ou contêm plumas, penugens, espuma, plástico ou texturas similares e materiais emborrachados.

Tabela de Programas

Programa	Capacidade*	Tempo* (hora)	
		127V	220V
Rápido	1 kg	00:40	
Algodão	11 kg	03:20	03:00
Cama & Banho	8 kg	02:55	02:45
Jeans	8 kg	02:40	02:30
Delicado	1 kg	00:30	
Normal	11 kg	02:25	
30 min	-	00:30	
40 min	-	00:40	
50 min	-	00:50	
60 min	-	01:00	
120 min	-	02:00	
Ar Frio	-	00:20	
Tira Odor	-	00:25	
Cobertor	5 kg	02:00	01:50
Esportes	5 kg	01:40	01:30
Roupa de Bebê	2 kg	01:30	01:20

*Carga máxima recomendada para uso em cada programa, em kg de roupas centrifugadas.

Os programas e capacidades máximas são apenas recomendações do Fabricante. Você pode adaptar a seleção do programa de acordo com seus hábitos de uso.

Roupas mais espessas ou com diversas camadas são de difícil secagem, então um programa mais longo e/ou uma intensidade maior devem ser selecionados.

A temperatura e a umidade exteriores a secadora poderão afetar e eficiência de secagem.

Programas	Antirrugas	Passa Fácil	Secagem	Adiar Início
Rápido	■	-	-	■
Algodão	■	■	■	■
Cama & Banho	■	■	■	■
Jeans	■	■	■	■
Delicado	■	-	-	■
Normal	■	■	■	■
30 min	■	-	-	■
40 min	■	-	-	■
50 min	■	-	-	■
60 min	■	-	-	■
120 min	■	-	-	■
Ar Frio	-	-	-	■
Tira Odor	■	-	-	■
Cobertor	■	■	■	■
Esportes	■	■	■	■
Roupa de Bebê	■	■	■	■

■ Opção disponível
- Opção indisponível

Tecla Passa Fácil

Ao pressionar a tecla Passa Fácil a temperatura da secadora será reduzida, fazendo com que a roupa fique mais úmida, o que facilita o processo de passar as roupas.

A tecla Passa Fácil pode ser utilizada somente em alguns programas de secagem.

4. Iniciando a secagem

Pressione a tecla Início/Pausa para iniciar a secagem.

Após a seleção do programa e opções de secagem é necessário pressionar uma vez a tecla Início/Pausa para iniciar a secagem.

IMPORTANTE

Por 15 minutos antes do final do programa, a secadora funciona com ar frio, sem aquecimento, para evitar que as roupas fiquem enrugadas e permitir que elas esfriem para facilitar a retirada. Este tempo deve ser respeitado para evitar, também, queimaduras e/ou choque estático e o risco de queimar ou danificar as roupas..

ATENÇÃO

É possível fazer a abertura da porta durante o processo de secagem (parada emergencial). Realizando a abertura da porta, o processo de secagem é interrompido imediatamente. É recomendado aguardar até que a temperatura no interior do cesto seja reduzida, para que o consumidor entre em contato com o produto. Para continuar o processo de secagem, deve-se fechar a porta e apertar a tecla "Início/Pausa" e a secagem continuará da etapa onde parou.

Bloqueio de Painel

Para bloquear o painel e evitar acionamentos indevidos após iniciado o ciclo de secagem, pressione simultaneamente as teclas Antirrugas e Passa Fácil por aproximadamente 3 segundos após iniciar o ciclo na tecla Início/Pausa. O sinal luminoso indicador de painel bloqueado acenderá no painel.  Para desbloquear o painel, pressione novamente as duas teclas.

5. Limpeza e Manutenção

Limpeza do filtro pega fiapos

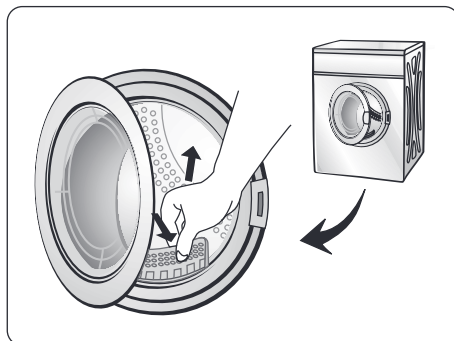

O filtro de fiapos está localizado junto a porta. Limpe o mesmo ao final de cada secagem.

1. Retire o filtro de seu alojamento;
2. Limpe o filtro usando um pano úmido ou as próprias mãos;
3. Recoloque o filtro no alojamento.

ATENÇÃO

A secadora não inicia a secagem se o filtro não estiver em seu lugar. Um sinal de alerta se acenderá no painel.



Limpeza do gabinete e do cesto

Use um pano macio umedecido para limpar o gabinete e o cesto.

- Não enxágue diretamente com água.
- Não use produtos abrasivos para a limpeza.
- Não use gasolina, álcool ou querosene para a limpeza.
- Deixe a porta da secadora aberta depois da limpeza para permitir a secagem completa do cesto.
- Limpe o gabinete com água e detergente neutro.
- Antes de mover a secadora, coloque um pedaço de papelão ou um tapete embaixo dos pés niveladores frontais para não danificar o piso.
- Cuidado ao utilizar a secadora como apoio para não danificar o acabamento da mesma.

6. Solução de Problemas

Assistência ao Consumidor

Caso a sua Secadora apresente algum problema de funcionamento, verifique as prováveis causas e correções.

: Caso as correções sugeridas não sejam suficientes, chame o Serviço Autorizado Electrolux, que está à sua disposição.

Problema	Prováveis Causas	Correções
Se a Secadora não Funciona (não liga)	Falta de energia.	Aguarde o retorno da energia elétrica.
	O cabo de alimentação não está bem conectado.	Conecte o cabo de alimentação.
	A porta da secadora não foi fechada corretamente.	Feche corretamente a porta da secadora.
	Filtro sujo ou mal colocado.	Limpar o filtro e recolocá-lo em seu lugar.
Roupas muito úmidas	Roupas em excesso.	As roupas devem ser centrifugadas antes de serem colocadas na secadora e o peso não deve exceder a 11 kg de roupas centrifugadas.
	O cesto está muito cheio de roupas.	As roupas não devem exceder o nível máximo indicado na secadora  .
Parte externa quente ou cheiro de queimado	O filtro de fiapos está sujo.	Limpe o filtro depois de cada uso (ver limpeza do filtro).
	O tubo de exaustão está obstruído.	Elimine qualquer obstrução e verifique se os requisitos para instalação do tubo de exaustão foram atendidos.
Pelos nas roupas	É normal que a fibra sintética e fibras que não amassem causem bolas de pêlo. Isto é devido ao atrito entre as roupas.	
Roupas secas em excesso	A seleção do programa foi indevida.	Nas próximas secagens adeque o tipo de tecido e a quantidade de roupa no programa mais adequado. Utilize a tecla Passa Fácil.
	Roupas secas em excesso.	Nas próximas secagens adeque o tipo de tecido e a quantidade de roupa no programa mais adequado.
Roupas muito amassadas	O cesto está muito cheio de roupas.	Não coloque roupas em excesso na secadora. Respeite o nível máximo indicado na secadora. Utilize a tecla Passa Fácil.

Ruídos que podem ser ouvidos durante o funcionamento

Ruído, vibrações e/ou batidas: devido ao tombamento das roupas úmidas pesadas ou ao atrito de zíperes, botões metálicos ou acessórios e ornamentos das roupas com o cesto.

7. Dicas e Conselhos

Recomendações Importantes

Seque em conjunto roupas com tecidos, pesos e constituição similares.

Separe as roupas de cor escura das roupas claras.

Separe os itens que soltam fiapos. Neste caso, vire-os do lado avesso.

Assegure-se de que fivelas, ornamentos e botões sejam à prova de calor para que não danifiquem a superfície do cesto e as roupas.

Feches zíperes, ganchos e fechos de velcro.

Prenda trançados e tiras para evitar que rasguem ou desfiem.

Se possível, vire os bolsos para o lado avesso para uma secagem uniforme.

- . Verifique se existem manchas que não foram removidas durante a lavagem. O calor pode fixar ainda mais as manchas.
- . Coloque peças delicadas em um saco de tela para evitar que desfiem durante a secagem.
- . Tecidos engomados também podem ser secos nesta secadora.
- . Alguns itens como camisetas e similares quando secados em excesso podem sofrer encolhimento.
- . A quantidade de fiapos e pelos que se acumulam no filtro é normal e não significa que a secadora esteja danificando as roupas.
- .
- .
- .
- .
- .

8. Especificações Técnicas

Modelos STL11 e STH11

Tensão (V)	127	220
Altura (mm)	840	
Largura (mm)	595	
Profundidade (mm)	555	
Profundidade com porta aberta (mm)	945	
Capacidade de secagem, roupa centrifugada (kg)	11	
Capacidade de secagem, massa máxima de material têxtil seco* (kg)	10,1	
Frequência (Hz)	60	
Potência máxima (W)	1550	1750
Grau de proteção	IPX4	

* Este produto é certificado conforme a norma de segurança elétrica IEC60.335-2-11. A carga padrão utilizada nessa norma é especificada em sua composição, dimensão, gramatura e em kg de massa têxtil seca.

IMPORTANTE

Esta Secadora deve ser utilizada somente para uso doméstico.

Caso a tensão de alimentação do produto esteja fora dos limites indicados na tabela Variação Admissível de Tensão, solicite à concessionária de energia a adequação dos níveis de tensão e instale um regulador de tensão (estabilizador) com potência não inferior a 4000 VA. Danos ao produto poderão ocorrer se houver, no local da instalação, variação de tensão fora dos limites especificados (vide tabela citada acima) ou quedas frequentes no fornecimento de energia.

9. Símbolos Internacionais

Estes símbolos são apresentados nas etiquetas das roupas, com o objetivo de ajudar a selecionar a melhor maneira de tratá-las.

<p>Lavagem forte</p>  <p>Lavagem fraca</p> 	 <p>Máxima temperatura de lavagem 95°C</p>	  <p>Máxima temperatura de lavagem 60°C</p>	  <p>Máxima temperatura de lavagem 40°C</p>	  <p>Máxima temperatura de lavagem 30°C</p>	 <p>Lavagem à mão</p>	 <p>Não lavar</p>
 <p>Alvejante</p>	 <p>Alvejante com água fria</p>	 <p>Não utilizar alvejante</p>				
 <p>Passar a ferro</p>	 <p>Passar a ferro quente máxima temperatura 200°C</p>	 <p>Passar a ferro quente máxima temperatura 150°C</p>	 <p>Passar a ferro quente máxima temperatura 110°C</p>	 <p>Não passar a ferro</p>		
 <p>Limpeza a seco em lavanderia</p>	 <p>Limpeza a seco em lavanderia com qualquer solvente</p>	 <p>Limpeza a seco em lavanderia com solvente específico</p>	 <p>Limpeza a seco em lavanderia com solvente específico</p>	 <p>Não limpar a seco</p>		
 <p>Secar</p>	 <p>Secar estendido</p>	 <p>Secar na corda da roupa</p>	 <p>Secar pendurado no cabide</p>	 <p>Não secar em secador rotativo</p>	<p>Secar em secador rotativo</p>  <p>a alta temperatura</p>  <p>a média temperatura</p>	

10. Certificado de Garantia

A fabricante Electrolux do Brasil S.A. concede garantia contra qualquer vício de fabricação aplicável nas seguintes condições:

1. O início da vigência da garantia ocorre na data de emissão da competente nota fiscal de venda ao consumidor correspondente ao produto a ser garantido com identificação, obrigatoriamente, de modelo e características de produto;
2. O prazo de vigência da garantia é de 12 (doze) meses – 3 (três) meses de garantia legal e 9 (nove) meses de garantia contratual – contados a partir da data da emissão da nota fiscal preenchida conforme disposição do item “1” deste certificado.
3. A fabricante não concede qualquer forma e/ou tipo de garantia para produtos desacompanhados de nota fiscal de venda ao consumidor, ou produtos cuja nota fiscal esteja preenchida incorretamente (observar orientação do item “1” deste certificado).

Condições desta Garantia:

4. Qualquer defeito que for constatado neste produto deve ser imediatamente comunicado ao Serviço Autorizado Electrolux mais próximo de sua residência, cujo contato e endereço pode ser encontrado na relação que acompanha o produto, no site da fabricante (www.electrolux.com.br), ou, informado pelo Serviço de Atendimento ao Consumidor Electrolux.
5. Esta garantia abrange a substituição de peças que apresentem vícios constatados como de fabricação, além da mão de obra utilizada no respectivo reparo.

A Garantia perderá a Validade quando:

6. Houver remoção e/ou alteração do número de série ou da etiqueta de identificação do produto.
7. O produto for instalado ou utilizado em desacordo com o Manual de Instruções e utilizado para fins diferentes do uso doméstico (uso comercial, laboratorial, industrial, etc.). Também não terão nenhum tipo de cobertura pelas garantias (legal e contratual), indenização e/ou ressarcimento, os tipos de artigos e roupas não indicados para serem secados neste produto, conforme citado no manual.
8. O produto for ligado em tensão diferente a qual foi destinado.
9. O produto tiver recebido maus tratos, descuidos ou ainda sofrer alterações, modificações ou consertos feitos por pessoas ou entidades não credenciadas pela Electrolux do Brasil S.A.

10. O defeito for causado por acidente ou má utilização do produto pelo Consumidor.

A Garantia concedida pelo Fabricante não cobrirá:

11. Despesas com Instalação do produto.

12. O não funcionamento ou falhas decorrentes de problemas de fornecimento de energia elétrica no local onde o produto está instalado.

13. Despesas com transporte, peças, materiais e mão de obra para preparação do local onde será instalado o produto (ex. rede elétrica, conexões elétricas, tomadas, alvenaria, aterramento, etc.).

14. Chamadas relacionadas unicamente a orientação de uso constante no Manual de Instruções ou no próprio produto serão passíveis de cobranças.

Outras disposições:

15. As despesas de deslocamento do Serviço Autorizado, para atendimento de produtos instalados fora do município de sua sede, obedecerão os seguintes critérios:

a) para situações existentes nos primeiros 90 (noventa) dias seguintes à data de emissão da nota fiscal de venda ao Consumidor, as despesas serão suportadas pela fabricante;

b) para situações existentes após o 91º (nonagésimo primeiro) dia seguinte à data da emissão da nota fiscal de venda ao Consumidor, as despesas serão suportadas única e exclusivamente pelo Consumidor.

16. As despesas decorrentes e conseqüentes de instalação de peças que não pertençam ao produto são de responsabilidade única e exclusiva do Consumidor.

17. Este CERTIFICADO DE GARANTIA é válido apenas para produtos vendidos e utilizados no território brasileiro, sendo que qualquer dúvida sobre as disposições do mesmo devem ser esclarecidas pelo manual de instruções, pelo site da fabricante ou pelo Serviço de Atendimento ao Consumidor Electrolux.

18. Para sua comodidade, preserve o MANUAL DE INSTRUÇÕES, CERTIFICADO DE GARANTIA E A NOTA FISCAL DO Produto. Quando necessário, consulte a nossa Rede Nacional de Serviços Autorizados e/ou o Serviço de Atendimento ao Consumidor.

www.electrolux.com.br



3004 8778 Capitais e Regiões Metropolitanas
0800 728 8778 Demais Regiões

Electrolux do Brasil S.A.
R. Ministro Gabriel Passos, 360
Fone: 41 3371-7000
CEP 81520-900
Curitiba - PR - Brasil
CNPJ: 76.487.032/0001-25

A19230801/B
G0027150/004
Jun/21

