

BLACK+DECKER™

MANUAL DE INSTRUÇÕES

Leia as instruções antes de usar o produto.



MP300G

Miniprocessador
com 2 velocidades
e tigela de vidro

*Gourmand
Gris*



SUMÁRIO

Introdução	2
Conhecendo o produto	3
Precauções importantes	4
Antes do primeiro uso	6
Manuseio das lâminas	7
Como utilizar o miniprocessador	7
Limpeza e manutenção	8
Tabela de referência	9
Garantia	10

INTRODUÇÃO

Você vai se surpreender com a excelente performance do miniprocessador **MP300G** da **BLACK+DECKER**!

Com duas velocidades e quatro lâminas de alta performance em aço inox, é possível triturar até os alimentos mais firmes em poucos segundos. Você pode usar 2 ou 4 lâminas, de acordo com o tipo de preparo. Sua tigela de vidro de 2 litros possui anel antiderrapante e tampa com vedação, garantindo segurança e estabilidade no preparo das suas receitas. Além disso, para limpar, basta separar o corpo da haste e da tigela. Com a **BLACK+DECKER**, processar alimentos fica fácil!

CONHECENDO O PRODUTO

- ① Botão velocidade I
- ② Botão velocidade II
- ③ Anel para manuseio
- ④ Corpo do motor
- ⑤ Alça para manuseio
- ⑥ Tampa transparente
- ⑦ Conjunto de lâminas
- ⑧ Tigela de vidro
- ⑨ Anel antideslizante
- ⑩ Anel de vedação da tampa
- ⑪ Par de lâminas removível
- ⑫ Par de lâminas fixo
- ⑬ Eixo metálico para encaixe da lâmina

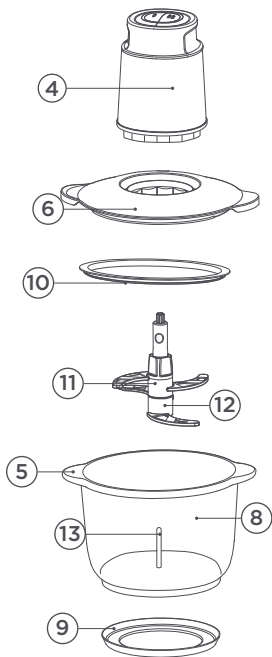
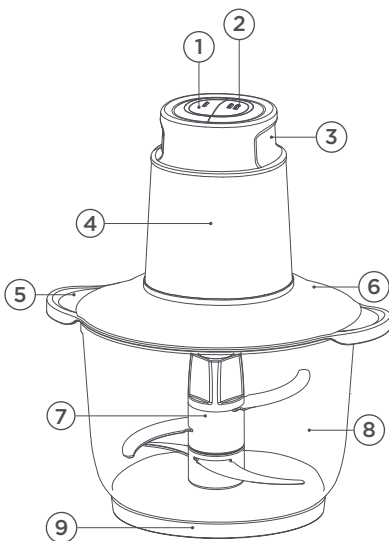

PRECAUÇÕES IMPORTANTES



ATENÇÃO! Antes de usar o Miniprocessador MP300G, leia atentamente todas as instruções. Mantenha este manual guardado para referências futuras.

1. Leia atentamente todas as instruções de uso.
2. Este aparelho não se destina à utilização de pessoas (inclusive crianças) com capacidade física, sensorial ou mental reduzida, a menos que tenham recebido instruções referentes à utilização do aparelho ou estejam sob a supervisão de uma pessoa responsável por sua segurança.
3. Não permita em hipótese alguma que o produto seja manuseado por usuários ou qualquer pessoa que não tenha lido esse manual de instruções e que não tenha sido orientada sobre o modo correto e seguro de utilização do produto.
4. Recomenda-se que crianças sejam vigiadas para assegurar que não brinquem com o aparelho.
5. Antes de utilizar o aparelho, verifique a existência de possíveis danos ou defeitos nas peças. Verifique se existem peças partidas, interruptores danificados ou quaisquer outros problemas que afetem o funcionamento ideal do aparelho.
6. Nunca deixe o cabo de energia pendurado, nem tocando superfícies quentes.
7. Não utilize o aparelho caso o cabo ou o plugue estejam danificados, após apresentarem problemas de funcionamento ou acidentes de qualquer tipo. Encaminhe-o para uma Assistência Técnica Autorizada **BLACK+DECKER**.
8. Se o cordão de alimentação estiver danificado, ele deve ser substituído por uma Assistência Técnica Autorizada **BLACK+DECKER**, a fim de evitar riscos.
9. Antes de ligar o produto à rede elétrica, certifique-se que a tensão seja compatível com as especificações do produto. Sempre utilize seu miniprocessador em tomadas com a tensão indicada no produto (127V/220V).
10. Mantenha todo aparelho elétrico em local seguro e fora do alcance das crianças.

11. Sempre use o equipamento em superfícies planas e estáveis.
12. Não coloque o aparelho perto de chamas, fornos ligados ou equipamentos elétricos (como chapas e grills). Nunca o posicione sobre outro eletrodoméstico.
13. Não coloque o corpo do motor, o cabo de energia ou o plugue sob água corrente ou qualquer outro líquido, e nunca os submerja.
14. O cabo de energia nunca deve ficar próximo a uma fonte de calor ou objetos cortantes e/ou afiados.
15. Apenas remova as lâminas quando o aparelho estiver desligado e desconectado da tomada.
16. Manuseie as lâminas cuidadosamente ao removê-las, ao esvaziar a tigela e durante a limpeza do produto, pois elas são extremamente afiadas. Sempre manuseie as lâminas pela haste, se necessário usar luvas para proteção.
17. É necessário remover as lâminas antes de esvaziar a tigela.
18. Nunca toque as lâminas em movimento.
19. Não ligue o equipamento com a tigela vazia.
20. Antes de inserir alimentos na tigela, posicione a lâmina sobre o eixo. Se ao encaixar o corpo do motor a lâmina não girar, verifique se há alguma obstrução, ou se houver excesso de alimentos, remova um pouco e tente novamente.
- 21. Nunca leve a tigela de vidro ao microondas, pois ela possui haste metálica e pode causar incêndios.**
22. Sempre desconecte o equipamento da tomada caso ele vá ficar sem supervisão, ou antes de montar, desmontar ou limpar o aparelho.
23. Desligue o aparelho e desconecte-o da rede elétrica antes de mexer em partes que se movem durante o uso.
24. Para desconectar o cabo da tomada, segure o plugue e puxe. Nunca puxe pelo cabo de energia.
25. Não opere o aparelho de forma contínua por mais de 30 segundos. Após um ciclo de 30 segundos, deixe o aparelho repousar por 2 minutos, e depois opere-o novamente. Ao utilizar 3 ciclos de 30 segundos, deixe o produto em repouso por 15 minutos antes de utilizá-lo novamente, para evitar superaquecimento.

26. Durante o processamento, se o motor parar de funcionar, pode ser por superaquecimento. Espere o produto resfriar por 20 a 30 minutos antes de utilizá-lo novamente.
27. Cuidado ao colocar líquidos quentes na tigela, pois pode haver liberação de vapor. Nunca colocar líquidos acima de 50°C, pois a tigela e o eixo da lâmina não suportam temperaturas superiores.
28. Utilizar o aparelho apenas conforme descrito neste manual
29. Para sua segurança, utilize apenas os acessórios que acompanham o produto, e caso necessária substituição entrar em contato com a Assistência Técnica Autorizada **BLACK+DECKER**.
30. Não utilize o miniprocessador para processar alimentos muito duros, tais como carnes com ossos, grãos de café, pimenta e cubos de gelo, pois isso pode danificar ou quebrar as lâminas e causar acidentes.
31. Nunca insira objetos metálicos/afiados no aparelho, as lâminas podem ser danificadas e a superfície do produto será riscada.
32. Nunca utilize este equipamento para um uso diferente de seu original.
33. Não utilizar o aparelho em ambientes externos.
34. Esse aparelho é para uso exclusivo doméstico.

ANTES DO PRIMEIRO USO

1. Remova o produto da embalagem e o apoie sobre uma superfície plana. Verifique se ele não está danificado e se todos os acessórios estão presentes.
2. Para higienização inicial do produto, lave a tigela, tampa, e lâminas em água morna com sabão neutro. Enxágue e seque as partes completamente.

CUIDADO: as lâminas são extremamente afiadas, manuseie sempre com cautela.

3. Nunca lave o corpo do motor ou mergulhe-o em água, sob risco de danos e choque elétrico.

4. Antes de montar o produto, assegure-se que o plugue esteja fora da tomada.

MANUSEIO DAS LÂMINAS

CUIDADO: as lâminas são extremamente afiadas, manuseie sempre com cautela, segurando pela haste plástica.

1. As lâminas são fornecidas com 4 capas protetoras (Figura 01). Utilize-as durante o manuseio, ou se preferir, utilize luvas resistentes. Retire as capas para higienizar e antes de usar o produto. **Não acione o produto com as capas encaixadas nas lâminas, elas irão se soltar e podem quebrar e causar danos ao produto.**



Figura 01

2. Para encaixar o par de lâminas removível, insira-o na haste das lâminas fixas até o final e gire-o no sentido anti-horário. Para removê-lo, gire-o no sentido horário.

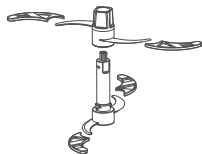

Figura 02

COMO UTILIZAR O MINIPROCESSADOR



Figura 03a

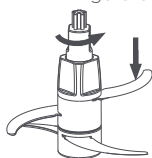

Figura 03b



Figura 03c

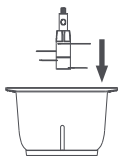

Figura 03d

1. Numa superfície plana e limpa, encaixe a tigela no anel antiderrapante (Figura 03a).
2. Encaixe a lâmina no eixo metálico da tigela (Figura 03b).
3. Coloque os alimentos na tigela (Figura 03c). Para quantidades, consulte a tabela de referência da página 09.

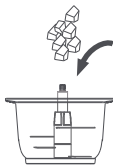
ATENÇÃO: Corte alimentos grandes em pedaços de 1 a 2 cm antes de processá-los.

4. Não utilize para alimentos duros como grãos de café, cubos de gelo, temperos como canela em pau e noz moscada, para não danificar as lâminas.

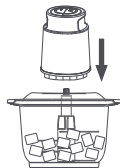
5. Encaixe a tampa sobre a tigela, de forma que a haste plástica da lâmina passe pelo seu centro.
6. Encaixe o corpo do motor sobre a tampa e na haste da lâmina (Figura O3d). Se necessário, gire o motor para os lados para acomodar o encaixe do eixo da lâmina.
7. Ligue o plugue na tomada, e pressione rapidamente o botão de velocidades I ou II na parte superior do produto para pulsar – isso irá evitar processar os alimentos em excesso. **Não pressione ambos os botões de uma vez, pois o produto irá interromper o funcionamento.** Após este teste, inicie o processamento até estar satisfeito com o resultado, ajustando a velocidade e o tempo de preparo.
8. Caso o equipamento fique sobrecarregado, remova uma parte dos alimentos da tigela e processe em etapas.
ATENÇÃO! Não opere o aparelho de forma contínua por mais de 30 segundos. Após um ciclo de 30 segundos, deixe o aparelho repousar por 2 minutos, e depois opere-o novamente. Ao utilizar 3 ciclos de 30 segundos, deixe o produto em repouso por 15 minutos antes de utilizá-lo novamente, para evitar superaquecimento.
9. Ao final do processamento, não remova o corpo do motor imediatamente. Assegure-se que a lâmina parou de se mover completamente, desconecte o plugue da tomada, e então remova o corpo do motor.
10. Remova a tampa e as lâminas antes de retirar os alimentos da tigela. **CUIDADO! As lâminas são extremamente afiadas. Manuseie-as pela haste plástica.**

LIMPEZA E MANUTENÇÃO

LIMPEZA COMPLETA

1. Desconecte o aparelho da tomada.
2. Limpe o corpo do motor com um pano úmido.
3. Todos os demais componentes podem ser lavados na lava louça, ou utilizando água morna, esponja macia e sabão neutro.
4. Cuidado ao manusear as lâminas, pois são extremamente afiadas.
5. Com as peças secas, remonte o miniprocessador e enrole o cabo

em volta do motor. Guarde-o em um local seguro e arejado.

ATENÇÃO! Cuidado com o armazenamento das lâminas.

Certifique-se que estejam em um local seguro para evitar acidentes.

LIMPEZA RÁPIDA

1. Após remover os alimentos, insira a lâmina novamente na tigela, coloque um pouco de água morna e sabão neutro, monte a tampa e o corpo do motor, ligue o plugue na tomada, e pressione o botão velocidade I por alguns segundos.

2. Desconecte o aparelho da tomada.

SOLUÇÃO DE POSSÍVEIS PROBLEMAS

Problema	Causa e possível solução
Botão acionado mas motor não opera.	Verifique se o produto está bem encaixado na tomada. Verifique se a tensão está correta. Verifique se a tampa e o motor estão corretamente encaixados.
O motor parou de funcionar.	Superaquecimento do motor. Espere o produto resfriar por 30 minutos antes de ligar novamente.
O motor apresenta cheiro de queimado.	Emissão de odores pode ser normal no primeiro uso. Se o problema persistir, leve-o a uma Assistência Técnica Autorizada BLACK+DECKER .
Motor com ruído ou vibração anormal.	O corpo do motor não está encaixado corretamente, ou a tigela está com excesso de ingredientes. Ajuste a posição do motor, ou remova o excesso de ingredientes.

Não tente reparar o produto para substituir o cabo elétrico.

Leve-o a uma Assistência Técnica Autorizada **BLACK+DECKER**.

TABELA DE REFERÊNCIA

Alimento	Quantidade	Tempo	Procedimento
Carnes	Até 800g cortada em cubos pequenos	30 s	Sem ossos/ cartilagem. Usar velocidade II
Alho	300 g	15 s	Usar velocidade I
Pimenta	300 g	15 s	Usar velocidade I
Cenoura, mandioquinha e similares	Até 300 g cortada em cubos pequenos	15 s	Usar velocidade I
Salsinha, hortelã, aipo e outras ervas finas	300 g	15 s	Usar velocidade I

GARANTIA TOTAL DE UM ANO

CONDIÇÕES GERAIS DE GARANTIA

1. Desde que observadas rigorosamente as instruções deste manual e respeitadas as disposições legais aplicáveis, a Black&Decker do Brasil Ltda. assegura ao proprietário consumidor deste aparelho garantia contra defeito de peças ou de fabricação que nele se apresentar no período de **um ano**, contados a partir da data de emissão da nota fiscal de compra.
2. A **BLACK+DECKER** restringe sua responsabilidade unicamente na substituição gratuita de peças que apresentarem defeito de fabricação, exceto as que estiverem com desgaste natural durante a vigência da garantia.
3. A **BLACK+DECKER** obriga-se a prestar os serviços acima referidos, tanto os gratuitos como os remunerados, somente nas localidades onde mantiver postos de assistências técnicas autorizadas **BLACK+DECKER**.
 - 3.1 Postos de Serviços Autorizados são aqueles credenciados pela **BLACK+DECKER** e indicados pelo Serviço de Atendimento ao Consumidor (0800 703 46 44). Os profissionais que atendem o consumidor nesses postos são treinados periodicamente pela própria **BLACK+DECKER** e estão obrigados a utilizar apenas peças originais e a recomendar somente materiais e acessórios aprovados pela própria **BLACK+DECKER**.
 - 3.2 Postos de Serviços não autorizados são os que não estão credenciados pela Black&Decker do Brasil e, portanto, não são indicados pelo Serviço de Atendimento ao Consumidor. Os profissionais destes postos não são treinados, nem fiscalizados pela **BLACK+DECKER**, que sobre eles não tem nenhuma responsabilidade.
4. O comprador/consumidor, residente em outra localidade, que não tenha posto autorizado **BLACK+DECKER** terá que entrar em contato com a **Central de Atendimento** através do telefone gratuito **0800 7034644** para as devidas orientações quanto ao envio do produto para um posto autorizado da marca. Através deste contato se for determinado o envio do produto via correios, ou transportadora, a **BLACK+DECKER** não se responsabiliza pelos riscos de transporte.
5. A Black&Decker do Brasil reserva-se o direito de alterar as especificações técnicas e as características do produto por desenvolvimento técnico, sem prévio aviso.
6. Produto exclusivo para uso doméstico.
7. Este aparelho não é destinado a ser operado por meio de um dispositivo externo ou sistema de controle remoto separado.

NOTA: Para efeito da prestação de serviço em garantia, deverá ser apresentada a cópia legível da nota fiscal de compra do aparelho a assistência técnica autorizada, pois a mesma será recolhida. Acessórios substituíveis pelo consumidor podem ser encontrados nas Assistências Técnicas Autorizadas **BLACK+DECKER**.

HIPÓTESES QUE ACARRETAM A PERDA DA GARANTIA

O consumidor perderá totalmente a garantia prevista neste certificado nas seguintes hipóteses:

1. Utilizar o produto em desacordo, sem estrita observância das especificações técnicas constantes deste manual ou fornecida por escrito pela **BLACK+DECKER**.
2. Mau uso.
3. Se ficar constatado que foram incorporados ao produto peças e componentes não originais, ou acessórios inadequados não recomendados pela **BLACK+DECKER**.
4. Peças com desgaste natural.
5. Reparos efetuados por postos não autorizados da **BLACK+DECKER**.
6. A **BLACK+DECKER** declara a garantia nula e sem efeito se este aparelho sofrer dano resultante de acidente, de uso abusivo e também se utilizado em tensão elétrica imprópria ou sujeita a flutuações excessivas.
7. Utilizar o produto para uma finalidade a qual ela não foi projetada.
8. Uso excessivo constatado pelos postos de assistência técnica autorizada ou ainda se apresentar sinais de violação, ajuste ou conserto por pessoa não autorizada pela **BLACK+DECKER**.
9. Nos demais casos que, de acordo com a lei e com este manual caracterizam desobediência do consumidor ou usuário às regras de segurança e conservação do produto.
10. A garantia estendida, se houver, é uma forma de seguro, paga pelo consumidor, regulamentada pela SUSEP (Superintendência de Seguros Privados). Consiste na manutenção do produto após o vencimento da garantia legal (90 dias) ou garantia contratual (prazo estipulado pelo fabricante). O consumidor deve ficar atento, pois o fabricante não responde por esta garantia estendida. Esta garantia é de responsabilidade da empresa que contrata o seguro.

SERVIÇOS OU REPAROS

Serviço quando necessário, deve ser executado por uma Assistência Técnica Autorizada **BLACK+DECKER**.

A **BLACK+DECKER** possui uma das maiores redes de serviços do país, com técnicos treinados para manter e reparar toda a linha de produtos **BLACK+DECKER**.

Ligue **0800 7034644** ou consulte nosso site: www.blackedecker.com.br, para saber qual é a assistência mais próxima da sua localidade.

PROTEÇÃO DO MEIO AMBIENTE - COLETA SELETIVA



Produtos marcados com este símbolo não devem ser descartados com o lixo doméstico normal.



Estes produtos contêm materiais que podem ser recuperados ou reciclados, reduzindo a demanda por matérias-primas. Recicle os produtos elétricos de acordo com as legislações locais.

Importado por:

Black & Decker do Brasil Ltda.

ROD. BR 050 s/n KM 167 L. 05, Parte Q. 1
Bairro Distrito Industrial II - CEP 38064-750
Uberaba-MG

Inscrição sob o nº do CNPJ: 53.296.273/0001-91
I.E.: 701.948.711.00-98

Fabricado na China

Conheça toda
a linha de produtos
da **BLACK+DECKER.**

Visite nosso site:



www.blackdecker.com.br
0800 703 46 44